

Fotkomórka bateryjna lub zasilana na 12/24Vac/dc

Instrukcja montażu i użytkowania

Wersja bateryjna 3V

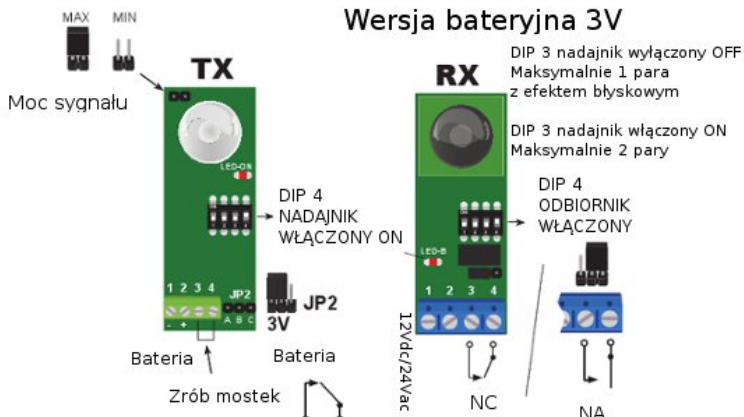

UWAGA: W wersji bateryjnej ustaw DIP 4 na ON !

Wersja cyfrowa zasilanie 12/24 Vac/dc

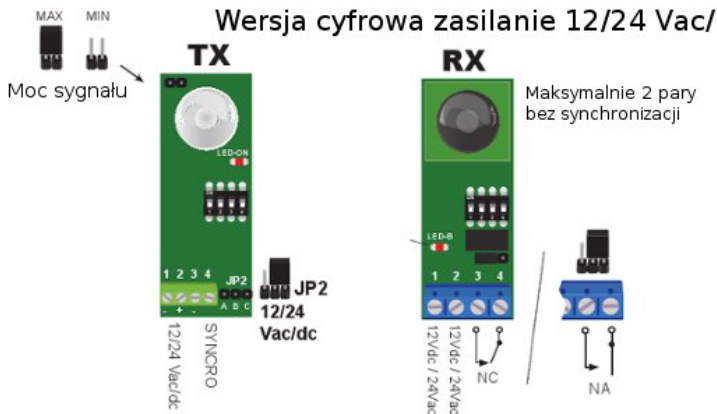

Przykład A

3 pary fotokomórek (wersja cyfrowa - JP2 BC) i listwa krawędziowa

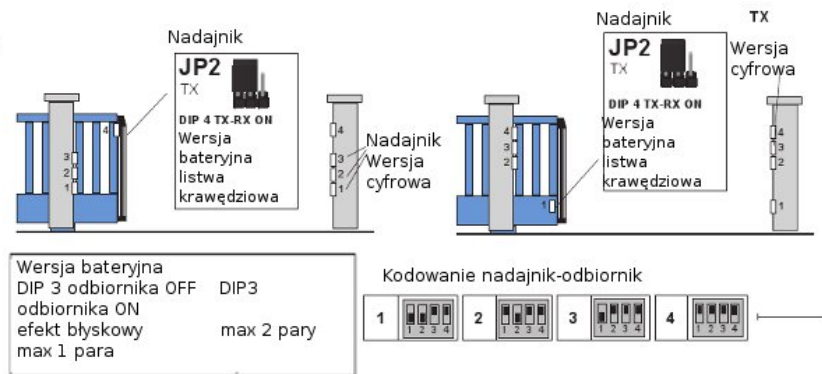

EFEKT BŁYSKOWY Wersja bateryjna

Zasilanie bateryjne nadajnika może zmniejszać transmisję, w takich przypadkach odbiornik może być zakłócany przez promieniowanie podczerwone. Aby uniknąć takiej niedogodności aktywuj efekt błyskowy przez ustawienie DIP3 w odbiorniku na OFF. W tym trybie możesz zainstalować 1 parę fotokomórek z zasilaniem bateryjnym.

OSTRZEŻENIA

Pokazano instalację 3 par fotokomórek ZOOM Z180DB (wersja cyfrowa JP2 BC) i jednej pary ZOOM Z180DB (wersja bateryjna JP2 AB), która steruje listwą krawędziową w bramie. Każda para fotokomórek ma numer identyfikacyjny wybierany mikroprzełącznikiem. Zaleca się zainstalowanie jednego nadajnika ZOOM Z180DB (wersja bateryjna -JP2 AB) po stronie odbiorników.

CZAS INTERWENCJI

Planowany czas interwencji może być ustawiany za pomocą przełącznika. Im wyższy numer identyfikacyjny, tym dłuższy czas zadziałania (od 30ms do 150ms).

PRZYKŁAD B

BARIERA PODCZERWIENI Z FOTOKOMÓRKAMI ZOOM Z180DB JP2

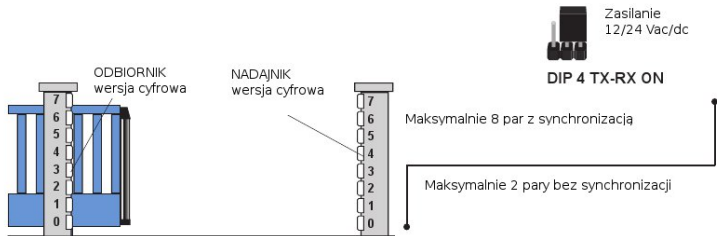

KODOWANIE



- Nie jest możliwe zainstalowanie fotokomórek o tym samym numerze.
- Kod "0" jest dla synchronizacji fotokomórek, gdy nie jest używany możliwe jest podłączenie 4 par fotokomórek o numerach identyfikacyjnych od 1 do 4.

SYNCHRONIZACJA

Zacisk nr 4 przeznaczony jest do podłączenia większej liczby nadajników i do synchronizacji nadajników. Synchronizacja jest ważna dla szeregowego podłączenia fotokomórek. Ważne jest nadanie fotokomórkom rosnących numerów identyfikacyjnych. Fotokomórka pierwsza otrzymuje numer "0" (wszystkie mikroprzełączniki ustawiamy na pozycji wyłączonej OFF). UWAGA: W tym przypadku nadajniki są zasilane prądem zmiennym i pracują z synchronizacją. Podłączenie zasilania na zaciskach 1 i 2 powinno być identyczne dla wszystkich fotokomórek. (biegun A do zacisków 1 i B do zacisków 2).

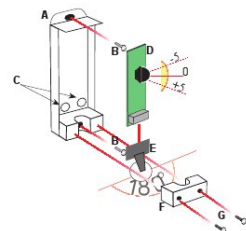
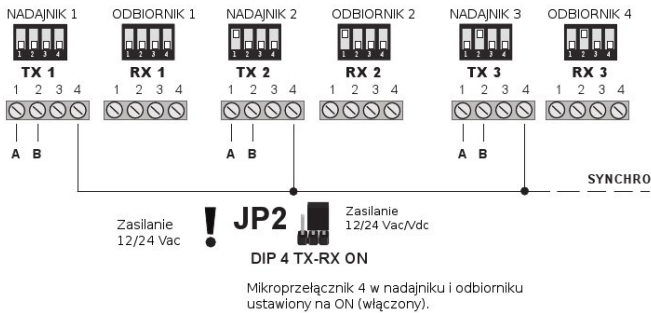

A	podstawa
B	śruby mocujące
C	otwory na przejście przewodów
D	płytką drukowaną
E	przegub kulowy
F	blokada obrotu
G	śruby mocujące blokadę obrotu
H	pokrywa

Otwieraj fotokomórkę za pomocą śrubokręta pomiędzy podstawą a ścianą.

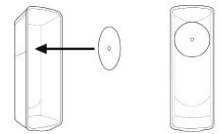
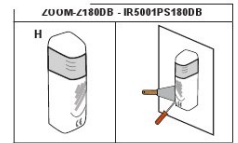

Zalecane: Przyklej samoprzylepną folię wewnątrz pokrywy odbiornika, w szczególności w przypadkach odbić od podłóg, ścian i powierzchni błyszczących itd. W przypadku użycia dwóch par fotokomórek równolegle np. wewnątrz i na zewnątrz bramy przesuwnej zwracaj uwagę na równoległe ustawienie aby zapobiec niepożądanym zjawiskom odbicia.

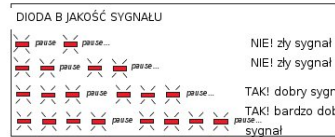

Deklaracja zgodności
ZOOM-Z180DB IR5001PS180DB
są zgodne z następującymi regulacjami

2004/108/CE, 2006/95/CE

EB TECHNOLOGY S.r.l.
Corso Sempione 172/5,
21052 Busto Arsizio VA Italy
tel. +39 0331 683310
fax. +39 0331 684423

NOLOGO S.r.l.
via Cesare Cantù 26,
20020 Villa Cortese MI Italy
tel. +39 0331 430457
fax. +39 0331 432496

posta@ebtechnology.it
www.ebtechnology.it

info@nologo.info
www.nologo.info

Zasilanie odbiornika	Vac/dc	12 / 24
Zasilanie nadajnika	2 x AAA 1.5 V	3,0 V
Pobór prądu nadajnika	mA	0,04 / 0,12
Zasilanie nadajnika	Vac/dc	12 / 24
Pobór prądu nadajnika	mA	12 / 25
Graniczne wartości zasilania		28-35 Vdc 15-28 Vac
Maksymalny zasięg	m	10 / 20
Maksymalny pobór prądu odbiornika	mA	35
Wyjście przekaźnika		max 500mA e 48Vac/dc
Stopień zabezpieczenia	IP	55 EN60529

